



virage.

Stand d'exposition pliable avec visuel en tissu

virage. Stand d'exposition pliable avec visuel en tissu

L'association du stand pliable avec un visuel en tissu vous permet de créer un impact en quelques secondes seulement.

Le stand grand format le plus simple à monter :

Le visuel en tissu reste attaché à la structure même quand celle-ci est fermée.
La structure du **virage.** est équipée de velcros qui garantissent une accroche parfaite du visuel.

Rendu exceptionnel de votre image :

virage. vous offre un mur d'image sans raccord réalisé en impression par sublimation textile au rendu de couleurs exceptionnel.
Par son système d'accroche velcro, la toile se tend automatiquement pour révéler une image parfaitement lisse et sans pli.

Transportable et adaptable :

virage. est disponible avec deux solutions de transport :
un sac à roulettes type golf ou un container de transport.
Les pieds réglables stabilisent la structure sur n'importe quel type de surface.
En cas de sol irrégulier, il suffit d'ajuster les pieds.

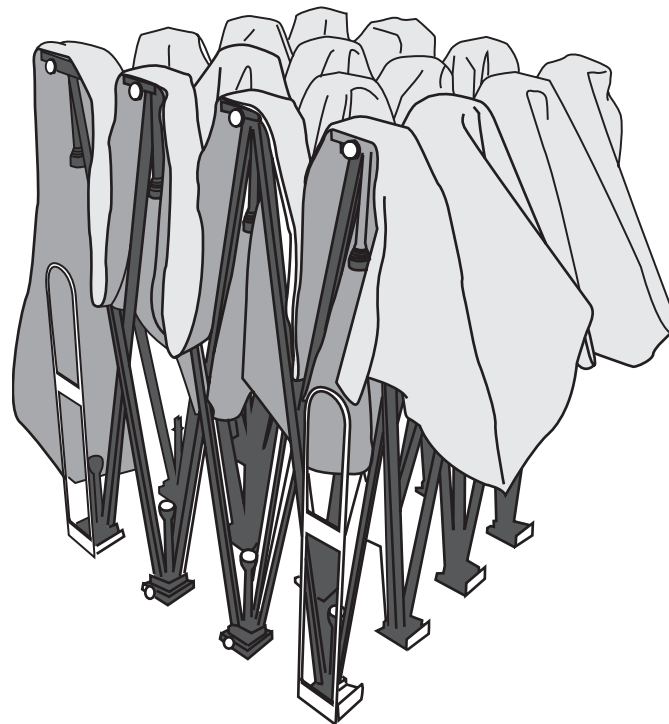

5 bonnes raisons de choisir le **virage**.



- 1. Simple** : Le visuel en tissu reste attaché à la structure même quand celle-ci est fermée.
- 2. Pratique** : La structure du Virage est équipée de velcros qui garantissent une accroche parfaite du visuel.
- 3. Esthétique** : Toujours impeccable, le visuel se lave à 30°, conserve ses couleurs éclatantes et reste parfaitement tendu.
- 4. Ingénieux** : Par son système d'accroche velcro, la toile se tend automatiquement pour révéler une image parfaitement lisse et sans pli.
- 5. Plus léger** et plus facile à monter qu'un stand parapluie traditionnel.

Les applications du **virage**.



Configuration 12 m²

deux structures 3x3 courbe

+ visuels

Les applications du **virage**.



Configuration 18 m²

deux structures 3x3 droite + une structure 3x3 courbe

+ visuels

+ deux containers L / comptoirs



Le **virage.** en détails

Une structure en aluminium

Un système d'accroche velcro qui permet une tension optimal du visuel

Des pieds stabilisateurs réglables

La différence est dans les détails

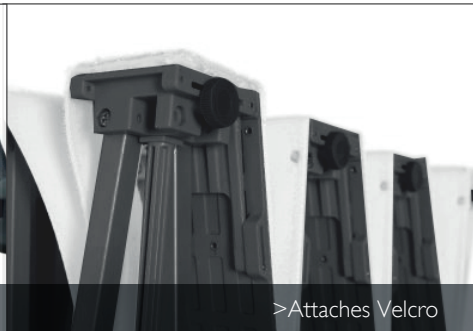
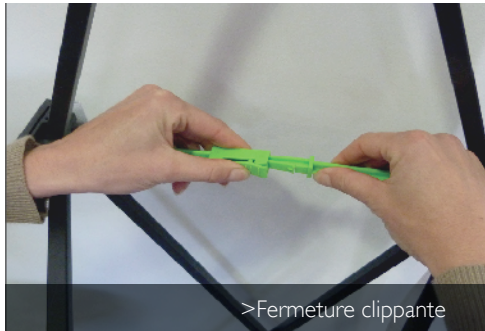

Détails techniques du **virage**.

3x3

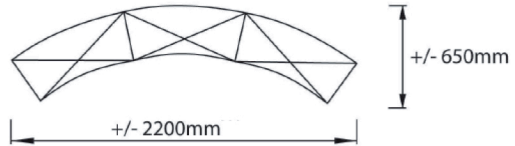

4x3

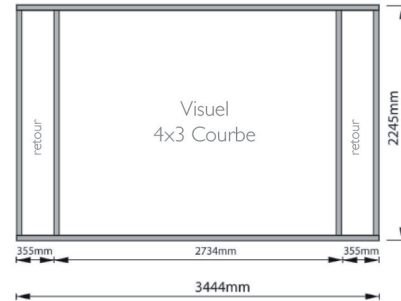
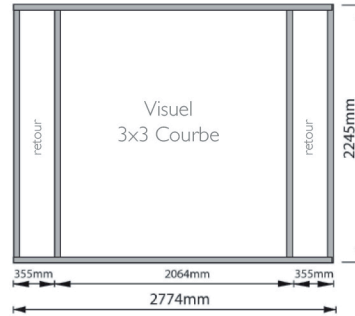
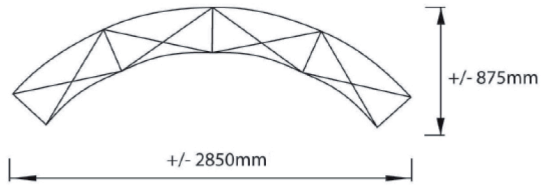

50mm Velcro

La nouvelle génération de stand parapluie

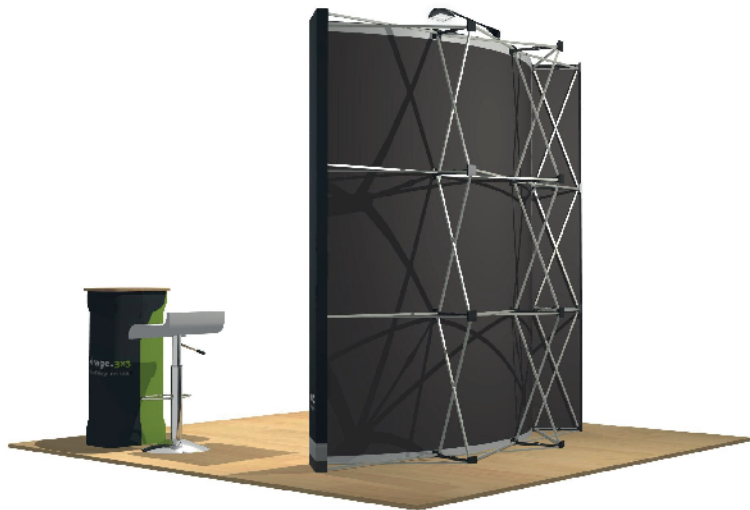

Comparaison du stand **virage.** avec un stand parapluie traditionnel comprenant des barres magnétiques et des visuels en papier encapsulé

COMPAREZ !	virage.*	STAND PARAPLUIE TRADITIONNEL
POIDS	14 Kg	30 Kg
NOMBRE DE PIÈCES	1 (structure & visuel)	12 (1 structure + 6 barres magnétique + 5 visuels)
VISUEL INTERCHANGEABLE	OUI	OUI
TEMPS DE MONTAGE	2 minutes	16 minutes
COÛT D'UTILISATION (Exemple: Paris/Bordeaux par Chronopost)	48€	96€
TRANSPORT	Ultra nomade (TGV, métro...)	Nomade (voiture...)
LONGÉVITÉ	Importante car moins fragile (visuel tissu)	Moyenne (papier encapsulé)
ÉCOLOGIQUE	Pas de plastification, impression certifiée imprim'vert , encre à base aqueuse (98% eau), visuel recyclable en fin de vie. Consomme moins de CO2 lors du transport	Plastification des visuels 75% d'énergie consommée en plus que le textile sur l'ensemble du cycle de vie (audit EVEA-conseil)

La transformation du container en comptoir

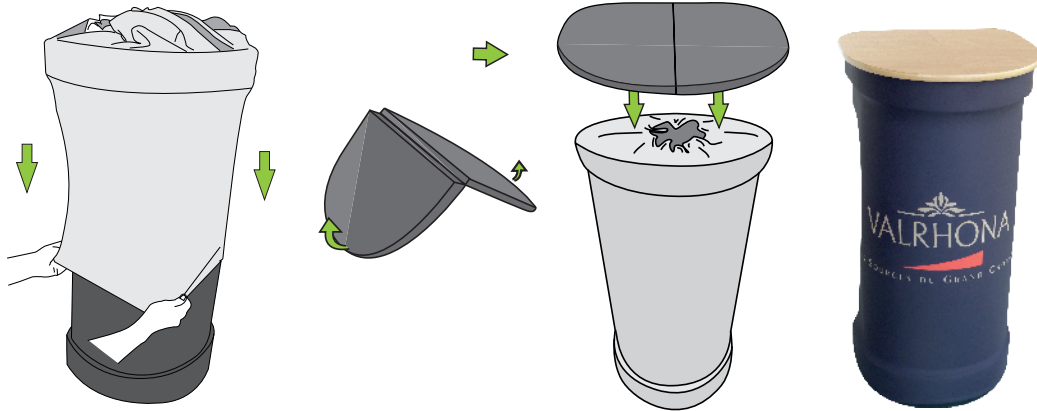

Container 2 en 1

Fourni avec son plateau en bois, sa housse de transport et sa chaussette en tissu stretch, votre container se transforme en véritable comptoir d'accueil.

La bagagerie du **virage**.

Pour structure 3x3
courbe (tissu G6)



Sac de golf
sur roulette

Container L
Pour structure courbe 3x3 et 3x4



Container rigide
sur roulettes

Parce que vos contraintes ne sont pas les mêmes, que vous vous déplacez en avion, en voiture ou à pied, nous vous propose une gamme complète de bagages spécialement adaptés à vos besoins.

Vos produits **virage** sont protégés grâce à des housses souples ou rigides ultra résistantes, renforcées et imperméables.